



Wyss Zäune AG
Bibernbachstrasse 12
4573 Lohn
Tel. 032 677 57 57
Fax 032 677 57 58
info@zaeune.ch
www.zaeune.ch

PREISLISTE 2011

LIEFERUNG VON ZAUNMATERIAL AB WERK LOHN

- Verkaufsbedingungen:** Gültig ab Januar 2011
- Gültigkeit:** Preisänderungen ohne Vorankündigung bleiben vorbehalten. Die Preisliste auf unserer Homepage wird aktualisiert, für uns sind diese Preise verbindlich.
(www.zaeune.ch, Zaun Lagerverkauf, Lieferpreisliste pdf)
- Preise:** Diese Lieferpreise verstehen sich ohne Mehrwertsteuer und gelten ab Werk Lohn-Ammannsegg/SO.
- Zahlungskonditionen:** 30 Tage rein netto, **zuzüglich 8.0 % MWST.**
- Lieferungen:** Abgeholt ab Lager Lohn-Ammannsegg oder per Cargo Domizil geliefert, Frachtkosten zu Lasten des Bestellers.
- Lieferfristen:** Die meisten Artikel sind ab Lager lieferbar.
- Auftragsabwicklung:** Per Telefon oder Fax an unsere Adresse. Unser Zaunteam unterstützt Sie gerne bei Ihren Problemlösungen. (Fertigen Sie sich vorgängig eine Situationsskizze an, die Beratung erfolgt dadurch schneller und präziser.)
- Rücknahmen:** Lieferungen von Lagerzaunmaterialien werden nur innerhalb von 10 Tagen nach Verkauf zurückgenommen.
20 % des Rechnungsbetrages werden für Umtriebe abgezogen.
Spezialanfertigungen wie Tore, Metallpfosten, vormontierte Zaunfelder, Gittermatten oder Spezialgeflechte werden nicht zurückgenommen.
- Montagearbeiten:** Selbstverständlich sind wir jederzeit bereit, für Sie die Zaunmontagearbeiten durch unsere qualifizierten Zaunmonteure auszuführen.

PREISLISTE

2011

A) HOLZZÄUNE:

1) Scheieli (Palisaden und Hörnli)

1.1) **Palisaden - Scheieli:** halbrunde, oben zugespitzte Palisaden, rehbraun druckimpr. (senkrecht montiert)

Länge:	50 cm	60 cm	70 cm	80 cm
Breite:	5,5 cm	5,5 cm	5,5 cm	5,5 cm
Preis per Stk.	2.40	2.45	2.85	3.20

Länge:	90 cm	100 cm	110 cm	120 cm
Breite:	5,5 cm	6,5 cm	6,5 cm	6,5 cm
Preis per Stk.	3.40	3.75	4.35	4.95

Länge:	150 cm	180 cm	200 cm
Breite:	6,5 cm	7,5 cm	8,0 cm
Preis per Stk.	6.95	9.60	11.40

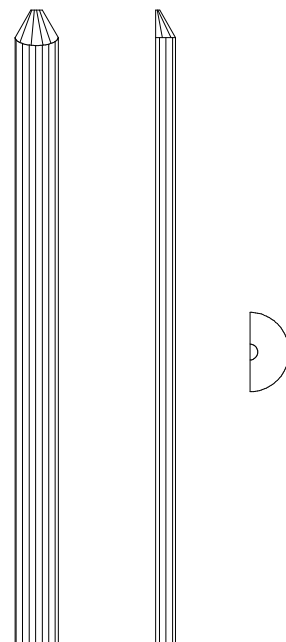

Zuschläge: Palisaden - Scheieli gebohrt Fr. -.50 / per Loch
 oder Fr. 1.00 / per Scheieli

1.2) **Hörnli - Scheieli:** halbrunde, oben zugespitzte Hörnli-Palisaden, rehbraun druckimprägniert. (kreuzweise montiert)

Länge:	60 cm	70 cm	80 cm	90 cm	100 cm
Zaunhöhe:	50 cm	60 cm	70 cm	80 cm	90 cm
Breite:	4,2 cm	4,5 cm	4,5 cm	4,5 cm	4,5 cm
Preis per Stk.	2.45	2.85	3.20	3.40	3.75

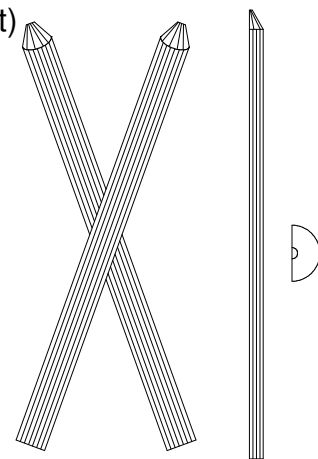

Zuschläge: Hörnli - Scheieli gebohrt Fr. -.50 / per Loch
 oder Fr. 1.00 / per Scheieli

PREISLISTE

2 0 1 1

Fortsetzung Scheieli (Holz-Staketen)

1.3) Holz - Staketen: 4-kt. Staketen, 60 / 22 mm oben abgerundet, rehbraun druckimpr. (senkrecht montiert)

Länge:	50 cm	60 cm	70 cm	80 cm
Abmessung:	60 x 22 mm	60 x 22 mm	60 x 22 mm	60 x 22 mm
Preis per Stk.	4.30	4.85	5.30	5.70

Länge:	90 cm	100 cm	120 cm	150 cm
Abmessung:	60 x 22 mm	60 x 22 mm	60 x 22 mm	60 x 22 mm
Preis per Stk.	6.15	6.95	8.00	9.90

Zuschläge: Staketenkopf nicht gerundet + 10 %
 Staketen gebohrt Fr. -.50 / per Loch
 oder Fr. 1.00 / per Scheieli

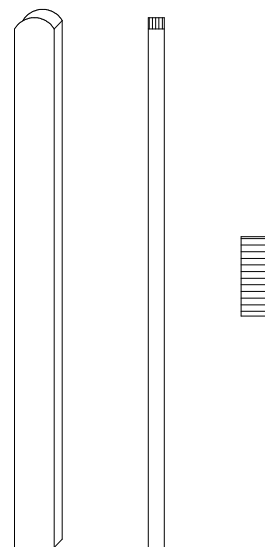

2) Querlatten und Sockelbretter:

2.1) Halbrunde Querlatten: rehbraun druckimprägniert.
 Längen: 320 cm, 420 cm, 520 cm

Durchmesser:	7,0 cm	8,0 cm	9,0 cm	10,0 cm	11,0 cm
Preis per lm	7.10	7.20	7.50	7.80	8.30

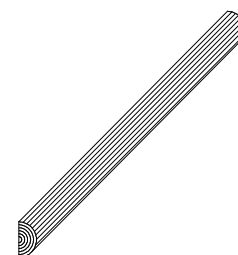

2.2) 4-kt Querlatten: rehbraun druckimprägniert.
 Länge: 520 cm

Abmessung:	65 x 45 mm
Preis per lm	10.80

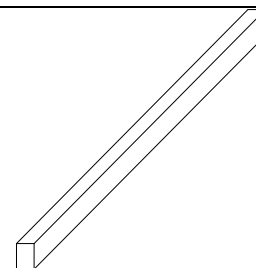

2.3) Sockelbretter: rehbraun druckimprägniert.
 Länge: 520 cm

Abmessung:	120 x 30 mm
Preis per lm	11.20

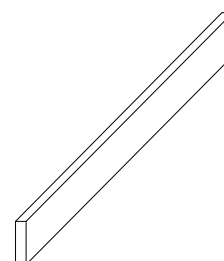

PREISLISTE

2 0 1 1

3) Zaunpfosten:

3.1) **Lärchenpfosten:** 4-kt. Lärchenpfosten, oben gefast, mit Spitz, braun druckimprägniert. Preis per Stück

Länge:	für Zaunhöhe:	8 x 10 cm	10 x 10 cm
130 cm	50 + 60 cm	24.00	---
140 cm	70 cm	25.90	---
150 cm	80 cm	27.40	31.90
160 cm	90 cm	29.70	35.80
170 cm	100 cm	31.10	39.30
180 cm	110 cm	32.10	41.40
190 cm	120 cm	34.30	43.50
200 cm	130 cm	35.80	45.90
220 cm	150 cm	41.40	51.10
230 cm	160 cm	43.70	---
250 cm	180 cm	48.50	---
260 cm	200 cm	---	60.80

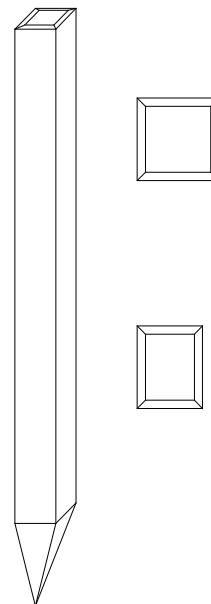

3.2) **Eichenstreben:** 4-kt. Eichenstreben, rehbraun druckimprägniert
 Preis per Stück

Länge:	ergibt 2 Streben bis	5 x 7 cm
250 cm	Zaunhöhe 100 cm	25.50

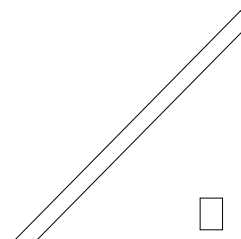

3.3) **Tannenpfosten:** runde Tannenpfosten, oben gefast, mit Spitz, rehbraun druckimprägniert. Preis per Stück

Durchmesser:	7 - 10 cm
Länge:	
120 cm	9.10
130 cm	9.60
140 cm	12.30
150 cm	13.70
160 cm	15.50
170 cm	17.30
180 cm	19.10
200 cm	22.80

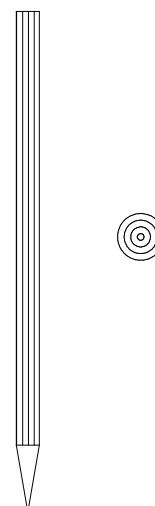

PREISLISTE

2 0 1 1

4) Zaunfelder: (Palisaden-, Hörnli- und Staketenzaun)

4.1) Palisadenzaun halbrunde Palisaden, senkrecht auf halbrunde
mit halbrunden Querlatten genagelt, rehbraun druckimprägniert.
Holztraversen: Elementlängen: 320 cm, 420 cm, 520 cm

Höhe:	50 cm	60 cm	70 cm	80 cm
Preis per lm	41.90	41.90	42.80	44.80

Höhe:	90 cm	100 cm	110 cm	120 cm
Preis per lm	46.20	49.00	50.40	54.60

Material: fertig genagelt, Elemente à 320 cm / 420 cm / 520 cm
 Lieferfristen: bis Höhe 100 cm ab Lager
 ab Höhe 110 cm, innert 1 Woche

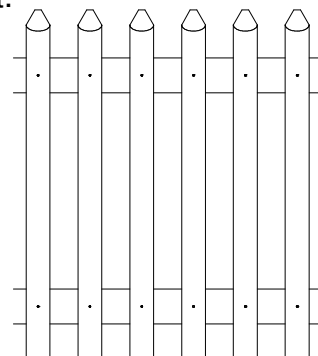

4.2) Hörnlienzaun halbrunde Hörnlipalisaden, kreuzweise auf halb-
mit halbrunden runde Querlatten genagelt, rehbraun druckimpr.
Holztraversen: Elementlängen: 320 cm 420 cm 520 cm

Höhe:	50 + 60 cm	70 cm	80 cm	90 cm
Preis per lm	49.00	50.10	51.60	54.20

Material: fertig genagelt, Elemente à 320 cm / 420 cm / 520 cm
 Lieferfristen: bis Höhe 90 cm ab Lager, ab Höhe 100 cm auf Anfrage.

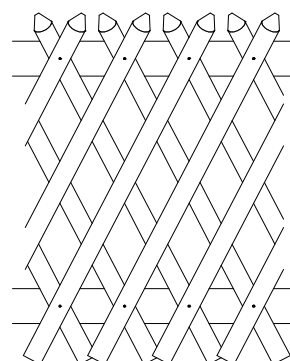

4.3) Staketenzaun 4-kt. Staketen, 60x22 mm, oben abgerundet auf
mit 4-kt. 4-kt. Querlatten genagelt, rehbraun druckimpr.
Holztraversen: Elementlängen: 320 cm, 420 cm, 520 cm

Höhe:	50 cm	60 cm	70 cm	80 cm
Preis per lm	62.40	62.40	64.50	69.20

Höhe:	90 cm	100 cm	110 cm	120 cm
Preis per lm	74.40	79.30	84.70	92.20

Material: fertig genagelt, Elemente à 320 cm / 420 cm / 520 cm
 Lieferfristen: auf Abruf, innert 1 Woche

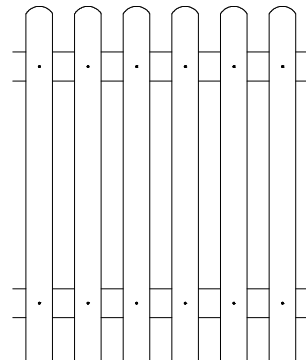

4.4) Zaunfelder mit verzinkten Eisentraversen Holz-Zaunfelder mit verzinkten Eisentraversen
 siehe Einzelpreise Scheieli gebohrt (Seiten 2 + 3)
 und U-Eisentraversen (Seite 11)
wird lose, nicht vormontiert geliefert

PREISLISTE

2 0 1 1

5) Holz - Türen: (1-flg. und 2-flg. Türen)

5.1) 1-flg. Holztüre: mit allem Zubehör wie verzinktes Heusser-Schloss, Spangen und Kloben. Mit Eichen- od. T-Pfosten.
 Aufbau: Palisaden-, Hörnli- oder Staketen.
 Links oder rechts öffnend, rehbraun druckimpr.

Torhöhe:	60 - 120 cm	
Pfosten	mit Eichenpfosten 10 x 10 cm	mit T-Eisenpfosten 60 / 60 / 7 mm
Torbreite: bis 120 cm	495.00	575.00
Torbreite: bis 150 cm	515.00	595.00

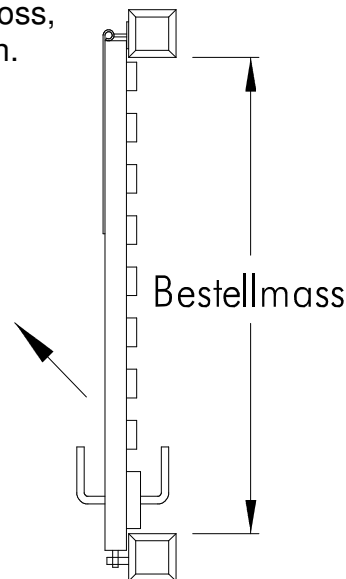

Weitere Grössen: auf Anfrage
 Lieferfristen: ca. 1 – 2 Wochen

5.2) 2-flg. Holztüre: mit allem Zubehör wie verzinktes Heusser-Schloss, Spangen, Kloben, Stossriegel und Schiffli.
 Mit Eichen- od. T-Eisenpfosten.
 Aufbau: Palisaden-, Hörnli- oder Staketen.
 Links oder rechts öffnend, rehbraun druckimpr.

Torhöhe:	60 - 120 cm	
Pfosten	mit Eichenpfosten 10 x 10 cm	mit T-Eisenpfosten 60 / 60 / 7 mm
Torbreite: bis 150 cm	740.00	785.00
Torbreite: bis 200 cm	840.00	875.00
Torbreite: bis 300 cm	955.00	995.00

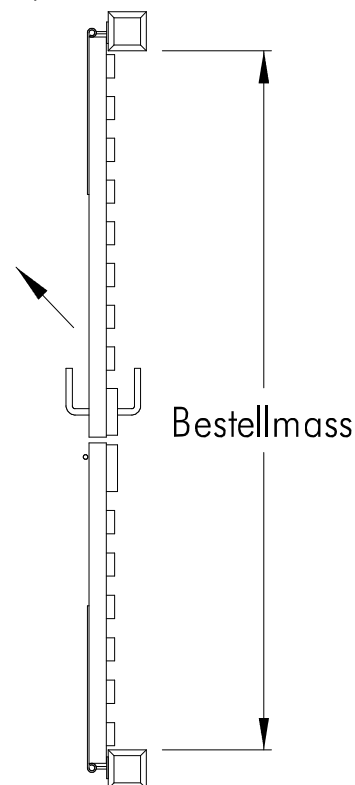

Weitere Grössen: auf Anfrage
 Lieferfristen: ca. 1 – 2 Wochen

PREISLISTE

2 0 1 1

6) Baumpfähle, Bodenpfähle:

6.1) **Baumpfähle:** Tannenholz, rund, geschält, gespitzt, roh

Bestellmenge:		1 - 99	100 - 299	300 - 499	500 - 999	ab 1000
Länge:	Durchmesser:	Stück	Stück	Stück	Stück	Stück
150 cm	ca. 5.0-5,5 cm	4.90	4.65	4.20	3.90	3.45
200 cm	ca. 6.0 cm	6.45	6.15	5.55	5.15	4.50
250 cm	ca. 7,0 cm	8.30	7.90	7.10	6.65	5.80
300 cm	ca. 7,0 cm	9.75	9.25	8.35	7.80	6.85
350 cm	ca. 7,5 cm	13.65	12.95	11.65	10.90	9.55



Lieferfristen: ab Lager

6.2) **Bodenpfähle:** Tannenholz, rund, geschält, gespitzt, roh

Länge:	Durchmesser:	Preis per Stk.
80 cm	ca. 3,0-4,0 cm	2.55
80 cm	ca. 5,0-6,0 cm	3.30

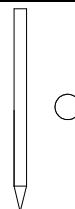

7) Rundlinge: (Palisaden)

7.1) **Rundlinge:** Tannenholz, rund, geschält, einseitig gefast, ohne Spitz, rehbraun druckimprägniert.

Bestellmenge:		1 - 9 Stk	10 - 49 Stk.	ab 50 Stk.
Länge:	Durchmesser:			
100 cm	10,0 cm	13.30	12.60	12.00
100 cm	11,0 cm	18.70	17.80	16.80
200 cm *	11,0 cm	28.70	27.30	25.80
225 cm *	11,0 cm	32.20	30.60	29.00

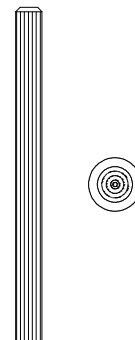

* Norm-Ausführung: Spezielle Längen werden auf dem 1m-Preis hochgerechnet

Lieferfristen: Normausführung ab Lager / Spezielle Längen ca. 1 Woche

8) Palisaden für Palisaden- +Falzbrett für Falzbrettwand:

8.1) **Palisaden:** halbrunde Palisaden, oben gefast, Ø 7.5 - 8 cm,
Falzbrett: Falzbrett 120 x 24 mit Wechselfalz.
 Palisaden ausgefräst leicht überlappend + 25 %

Länge	80 cm	90 cm	100 cm	110 cm	120 cm	130 cm
Preis	5.25	5.70	6.15	6.70	7.20	7.70
Länge	140 cm	150 cm	160 cm	170 cm	180 cm	190 cm
Preis	8.30	8.75	9.30	9.75	10.30	10.70
Länge	200 cm	210 cm	220 cm	230 cm	240 cm	250 cm
Preis	11.30	11.75	12.30	12.75	13.25	13.70

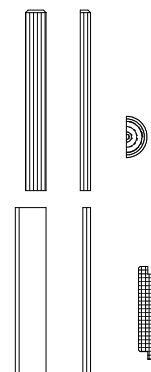

PREISLISTE

2 0 1 1

10) Fortsetzung Lärmschutzwand: "LAMESADA® LIGHT"

10.2) Lärmschutzwand: Rückwand aus senkrechten Falzbretter 120 x 24 mm, „Lamesada®-Light“ einseitig geschützte Isolation, Isover PBR 40 mm mit (RW = 31 dB) Schutzgewebe, Front mit senkrechten 4kant Holz-Staketten 45 x 30 mm mit Zwischenraum ca. 50 mm. Sämtliche Holzteile rehbraun druckimprägniert.
 Elementdicke: ca. 100 mm, Gewicht: 30 kg/m²

Standard-Länge: 250 cm	Fr. 210.00 / m²
Norm-Elemente:	Preis per Stk
250 x 100 cm hoch	525.00
250 x 150 cm hoch	788.00
250 cm x 180 cm hoch	945.00
250 x 200 cm hoch	1'050.00
Spezial-Elemente	+ 15 %
Kleinmengen-Zuschlag unter 20.0 m ²	+ 15 %

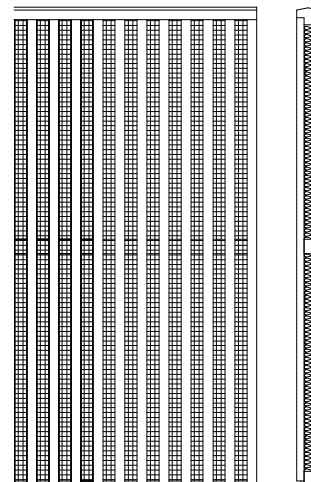

10.2.1) T-Eisenpfosten für in Betonsockel, gebohrt und feuerverzinkt zu Lamesada® light

Dimension	für Wandhöhe	Preis per Stk.
80/80/9 mm	100 cm	121.00
80/80/9 mm	150 cm	146.00
80/80/9 mm	180 cm	168.00
80/80/9 mm	200 cm	192.00

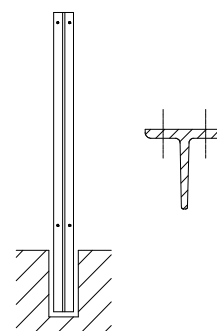

10.2.2) T-Eisenpfosten mit Bodenplatte, gebohrt und feuerverzinkt zu Lamesada® light

Dimension	für Wandhöhe	Preis per Stk.
80/80/9 mm	100 cm	189.00
80/80/9 mm	150 cm	214.00
80/80/9 mm	180 cm	236.00
80/80/9 mm	200 cm	260.00

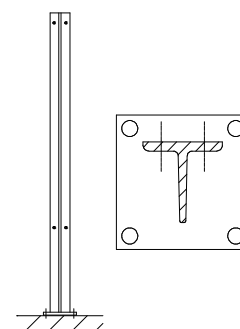

PREISLISTE
2 0 1 1

9) Lamellenwände: "TYP WYSS"

9.1) **Lamellenwand:** horizontal versetzte Holzlamellen, 80x18 mm, massiv rehbraun druckimprägniert. (Raster +/- 13 cm)

Elementgrößen:	Preis per Stk.
189 x 86 cm hoch	128.00
189 x 99 cm hoch	149.00
189 x 125 cm hoch	189.00
189 x 151 cm hoch	226.00
189 x 177 cm hoch	265.00
189 x 190 cm hoch	287.00
189 x 203 cm hoch	306.00

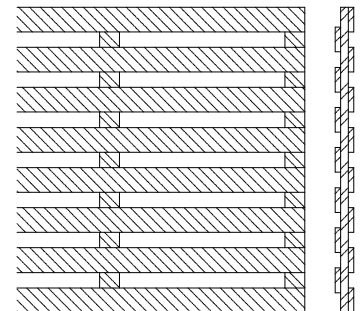

PREISLISTE 2 0 1 1

B) KUNSTSTOFFZÄUNE:

1) Kunststoff-Staketen aus Stangenprofil mit Kappe

1.1) Kunststoff-Staketen: aus Zaunlattenprofil (Pos. 2) abgelängt, weiss
 Abdeckkappe aufgeklebt, 2 Löcher gebohrt nach Tabelle, inkl. 2 rostfreie Schrauben

Staketen-Länge:	Abmessung:	Lochdistanz: X	Lochdistanz: Y	Stückpreis
50 cm	60 x 24 mm	120 mm	260 mm	7.50
70 cm	60 x 24 mm	135 mm	445 mm	9.00
80 cm	60 x 24 mm	135 mm	530 mm	9.70
90 cm	60 x 24 mm	145 mm	610 mm	10.50
110 cm	60 x 24 mm	145 mm	790 mm	12.50

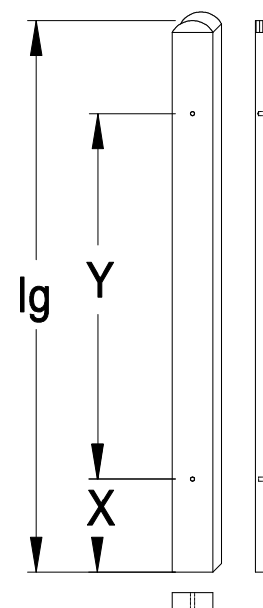

2) Kunststoff-Zaunlattenprofil

2.1) Zaunlattenprofil: weiss, UV-beständig, mit Doppelsteg für Systemschraube inox, in Stangen à 6 m
 Flexibles System: unabhängig bei bestehenden Traversen und Türen oder für geschwungene Zäune

Original-Verpackung 10 Stangen à 6 m in Folie verschweisst	6.90	per lfm
Zuschlag für angebrochene Verpackung	20 %	auf Meter-Preis
Abdeckkappe bombiert	1.10	per Stück
Kleber für Abdeckkappe	12.50	per Tube
Systemschraube inox	0.20	per Stück



PREISLISTE

2 0 1 1

3) Rohrrahmentüren zu Kunststoffzäunen:

- 3.1) 1-flg. Rohrrahmentüren:** verzinkt, inkl. Kunststoff-Staketten. Kompl. mit allem Zubehör wie Heusser-Schloss für Zylinder, verstellbaren Kloben, 2 Winkel-eisenpfosten, 60/60/7 mm für Betonsockel. Rechts oder links einwärts öffnend.

Höhe:	Breite:	Winkelpfosten		Stückpreis:
50, 70, 80, 90, 110 cm	120 cm	60 x 60 x 7 mm		600.00

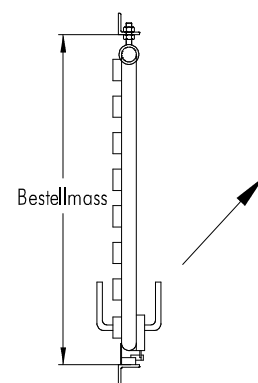

- 3.2) 2-flg. Rohrrahmentüren:** verzinkt, inkl. Kunststoff-Staketten. Kompl. mit allem Zubehör wie Heusser-Schloss für Zylinder, verstellbaren Kloben, Stossriegel und Topf, 2 Winkeleisenpfosten 60/60/7 mm für Betonsockel. Rechts oder links einwärts öffnend.

Höhe:	Breite:	Winkelpfosten		Stückpreis:
50, 70, 80, 90, 110 cm	bis 300 cm	60 x 60 x 7 mm	1/2 + 1/2	1'590.00

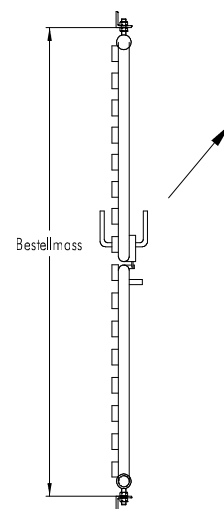

4) Kunststoff-Profile mit Holzstruktur

- 4.1) Sichtschutz-Wandprofil:** Kunststoff weiss, mit Holzstruktur, Vollprofil, Dimension 120 x 22 mm, UV-beständig, in Lagerlängen von 5.50 m und 6 m

Stangen in Lagerlängen 5.50 m und 6 m	15.20	per lfm
---------------------------------------	--------------	----------------

- 4.2) Zaunprofil:** Kunststoff weiss, mit Holzstruktur, Vollprofil, Dimension 70 x 17 mm, UV-beständig, in Lagerlänge von 4.60 m

Stangen in Lagerlängen von 4.60 m	7.80	per lfm
-----------------------------------	-------------	----------------

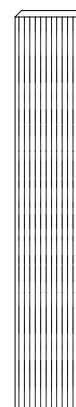

PREISLISTE

2 0 1 1

5) Einzelmaterial: (Kunststoffzäune)

5.1) U-Eisentraversen: verzinkt, gebohrt, Fixlängen
spez. Längen mit Mehrpreis + 15 % auf lfm

Fixlängen:	Abmessung:	Lochdistanz:	Anz. Stk.	Stückpreis:
297 cm	40 x 20 x 3 mm	11 cm	27 Stk.	52.00
594 cm	40 x 20 x 3 mm	11 cm	54 Stk.	104.00

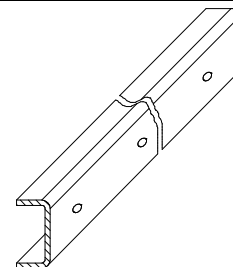

5.2) Verbindungslaschen: verzinkt, gebohrt, inkl. 4 Schrauben + Muttern

Länge:	Abmessung:	Schlitzlöcher	Pro Stoss	Stückpreis:
24 cm	30 x 5 mm	6 Stk.	2 Stk.	11.50

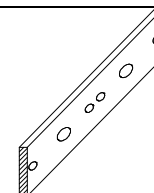

5.3) Winkeleisen für Wandanschluss: verzinkt, gebohrt

Länge:	Abmessung:	Löcher:	Pro Stoss	Stückpreis:
3 cm	30 x 30 x 5 mm	2 Stk.	2 Stk.	5.80

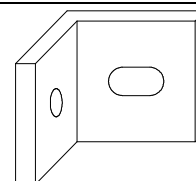

5.4) T-Eisenpfosten: in Betonsockel oder Maueraussparung, verzinkt, gebohrt

Zaunhöhe	Pfostenlänge	Abmessung	Pfosten- distanz	Stückpreis
50 cm	80 cm	40 x 40 x 4 mm	250 cm	26.90
60 cm	90 cm	40 x 40 x 4 mm	250 cm	28.00
70 cm	100 cm	40 x 40 x 4 mm	250 cm	29.20
80 cm	110 cm	40 x 40 x 4 mm	200 cm	30.40
90 cm	120 cm	40 x 40 x 4 mm	200 cm	31.50
100 cm	130 cm	40 x 40 x 4 mm	200 cm	35.40

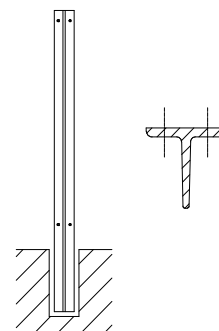

5.5) T-Eisenpfosten: mit Bodenplatten, 100 x 100 x 6 mm, verzinkt, gebohrt

Zaunhöhe	Pfostenlänge	Abmessung	Pfosten- distanz	Stückpreis
50 cm	46 cm	40 x 40 x 4 mm	250 cm	61.90
60 cm	56 cm	40 x 40 x 4 mm	250 cm	63.00
70 cm	66 cm	40 x 40 x 4 mm	250 cm	64.20
80 cm	74,5 cm	40 x 40 x 4 mm	200 cm	65.40
90 cm	83,5 cm	40 x 40 x 4 mm	200 cm	66.50
100 cm	93,5 cm	40 x 40 x 4 mm	200 cm	70.40

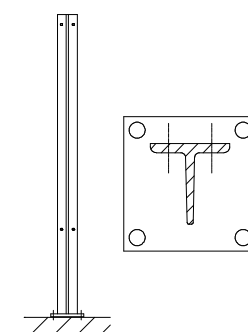

Alle Preise zuzüglich 8.0 % Mehrwertsteuer

PREISLISTE 2011

C) METALLZÄUNE:

1) Eisentraversen:

1.1) U-Eisentraversen: gebohrt, verzinkt, für Palisaden- oder Staketenzaun. Lochdistanz 11,0 cm
Länge: 297 cm / 594 cm

Abmessung:	40 x 20 x 3 mm
Länge 297 cm / per Stück(/m)	52.00 (17.50/m)
Länge 594 cm / per Stück(/m)	104.00 (17.50/m)
Spez. Längen / per lfm	28.00

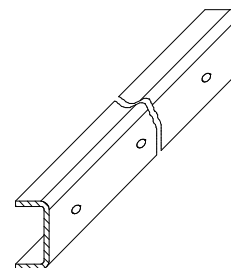

1.2) Flach-Eisentraversen: gebohrt, verzinkt, für Hörnlizaun. Lochdistanz 14,0 cm, **Länge: 600 cm**

Abmessung:	40 x 4 mm
Länge 600 cm / Stück	87.00
Spez. Längen / per lfm	23.20

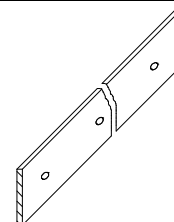

.3) Verbindungsblaschen: gebohrt, verzinkt, für Zaunstösse inkl. 4 Schrauben M 6 x 16 mm

Abmessung:	240 x 30 x 5 mm
Preis per Stück	11.50

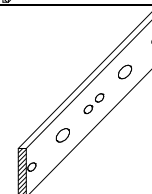

2) Eisenpfosten:

2.1) T-Eisenpfosten: gebohrt, verzinkt

Zaunhöhe:	Abmessung:	in Sockel od. Aussparung	mit Bodenplatte
50 cm	40/40/5 mm	26.90	61.90
60 cm	40/40/5 mm	28.00	63.00
70 cm	40/40/5 mm	29.20	64.20
80 cm	40/40/5 mm	30.40	65.40
90 cm	40/40/5 mm	31.50	66.50
100 cm	40/40/5 mm	35.40	70.40
120 cm	45/45/5,5 mm	51.10	86.10
150 cm	50/50/6 mm	65.80	100.80
180 cm	60/60/7 mm	93.30	138.30
200 cm	60/60/7 mm	103.40	148.40

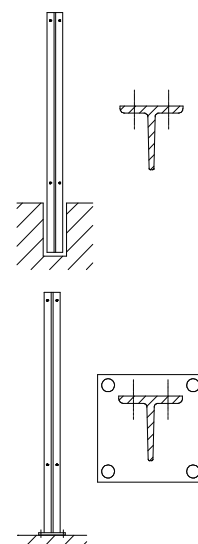

PREISLISTE

2 0 1 1

2) Fortsetzung Pfosten und Streben:

2.2) Rohrpfosten für in Betonsockel: Rohrpfosten, **verzinkt** mit Schrauben und Schlaufen sowie Alu-kappe.

Zaunhöhe:	1"	1 1/4"	1 1/2"	2"	2 1/2"
50 cm	21.00	24.50			
60 cm	23.00	27.00			
70 cm	24.50	29.50			
80 cm	26.00	30.00	35.00	42.00	75.00
90 cm	28.00	31.00	37.50	44.50	81.00
100 cm	30.50	34.50	42.00	49.50	88.50
120 cm	33.00	37.50	45.50	55.50	98.50
150 cm		43.00	52.00	63.50	110.00
180 cm		48.00	58.50	71.50	123.00
200 cm		51.50	63.50	77.50	135.00

2.3) Rohrpfosten für in Betonsockel: Rohrpfosten, **grün beschichtet**, mit Schrauben und Schrauben sowie Kunststoffkappe

Zaunhöhe:	1 1/4"	1 1/2"	2"
50 cm	37.50		
60 cm	41.00		
70 cm	44.00		
80 cm	46.50	52.00	67.00
90 cm	49.50	54.50	73.00
100 cm	54.00	61.00	78.50
120 cm	59.00	67.50	86.00
150 cm	67.00	78.50	98.00
180 cm	75.00	87.00	111.00
200 cm	81.50	95.00	119.50

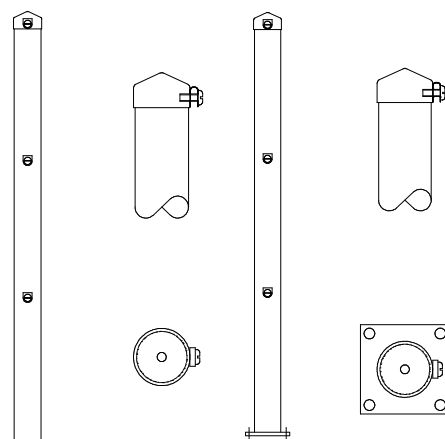

Zuschlag für		verzinkt	grün beschichtet
Bodenplatten	Zaunhöhe 80 bis 150 cm	35.00	80.00
	Zaunhöhe 160 – 200 cm	45.00	95.00

2.4) Rohrstreben: Rohrstreben, verzinkt mit Alu-glocke

Rohr Ø	1"		1 1/4"		1 1/2"	
	verzinkt	grün	verzinkt	grün	verzinkt	grün
bis 80 cm	27.00		32.50	52.50		
bis 100 cm	29.00		35.50	57.50		
bis 150 cm	35.50		43.50	72.50	51.00	81.00
bis 200 cm			51.50	86.50	65.50	105.00

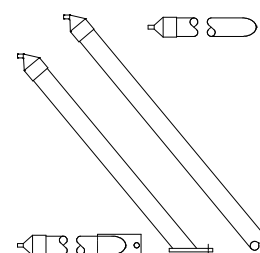

PREISLISTE
2 0 1 1

3) Drahtgeflecht: (Diagonal und Ursus)

3.1) Diagonalgeflecht: Rollen à 25 m, Preis per lfm

Höhe:	STARK VERZINKT		GALFAN
	50/50/2,2 mm	50/50/2,5 mm	50/50/2,5 mm
50 cm	4.00	4.60	---
60 cm	4.80	5.40	---
70 cm	5.40	6.20	---
80 cm	6.00	7.00	8.10
90 cm	6.70	7.80	8.90
100 cm	7.40	8.60	9.80
120 cm	8.90	10.30	11.70
150 cm	11.10	12.90	14.70
180 cm	13.30	15.40	17.60
200 cm	14.80	17.20	19.50

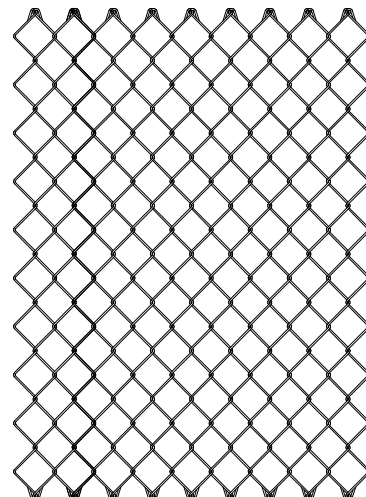

Zuschläge: weniger als 25.00 lfm + 30 %, weniger als 10.00 lfm + 60 %
 Weitere Ausführungen auf Anfrage.

3.2) Ursusgeflecht: Bezinal, schwere Ausführung, Rollen à 50 m

Höhe:	Bezeichnung Anzahl horiz. Drähte	Preis per lfm
80 cm	8 - 80	8.20
100 cm	10 - 100	9.70
120 cm	11 - 120	11.00
140 cm	12 - 140	12.10
180 cm	14 - 180	11.70
200 cm	15 - 200	12.60

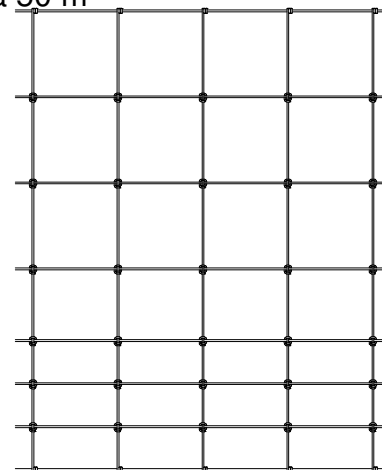

Zuschläge: weniger als 50.00 lfm + 30 %
 weniger als 10.00 lfm + 60 %
 Weitere Ausführungen auf Anfrage.

3.3) Zubehör:

Spanndraht, 3,0 mm, verzinkt	0.55 / lfm
Spanndraht, 2,5 mm, rostfrei	1.00 / lfm
Stacheldraht, 4-spitz	0.80 / lfm
Drahtspanner	1.50 / Stück
Schrauben + Schlaufen, rostfrei	0.70 / Stück
Laschen mit 4 Loch	7.50 / Stück

Weiteres Zubehör auf Anfrage

Alle Preise zuzüglich 8.0 % Mehrwertsteuer

PREISLISTE

2 0 1 1

4) Rohrrahmen - Türen: (1-flg. und 2-flg. Türen)

4.1) 1-flg. Rohrrahmentüre: mit allem Zubehör wie JDC-Schloss und verstellbaren Kloben. Mit Rohrpfosten für Betonsockel. Rahmen feuerverzinkt. Aufbau: Palisaden-, Hörnli-, Staketen od. Geflecht. Links oder rechts öffnend

Torhöhe:	60 - 120 cm	121 - 150 cm	151 - 200 cm
Pfosten:	mit Rohrpfosten	mit Rohrpfosten	mit Rohrpfosten
Torbreite:			
Torbreite: bis 120 cm	600.00	680.00	800.00
Torbreite: bis 150 cm	715.00	820.00	975.00
Torbreite: bis 200 cm	810.00	935.00	1'090.00
Torbreite: bis 300 cm	1'145.00	1'300.00	1'490.00

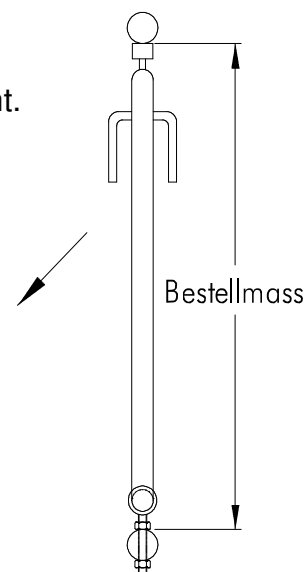

Lieferfristen: ca. 4 - 5 Wochen

4.2) 2-flg. Rohrrahmentüre: mit allem Zubehör wie JDC-Schloss, verstellbaren Kloben, Stossriegel und Topf. Mit Rohrpfosten für Betonsockel. Rahmen feuerverzinkt. Aufbau: Palisaden-, Hörnli- Staketen od. Geflecht. Links oder rechts öffnend

Torhöhe:	60 - 120 cm	121 - 150 cm	151 - 200 cm
Pfosten:	mit Rohrpfosten	mit Rohrpfosten	mit Rohrpfosten
Torbreite:			
Torbreite: bis 150 cm	1'090.00	1'190.00	1'350.00
Torbreite: bis 200 cm	1'240.00	1'340.00	1'550.00
Torbreite: bis 250 cm	1'410.00	1'520.00	1'790.00
Torbreite: bis 300 cm	1'590.00	1'710.00	2'030.00
Torbreite: bis 400 cm	1'710.00	1'970.00	2'360.00
Torbreite: bis 500 cm	2'120.00	2'390.00	2'830.00

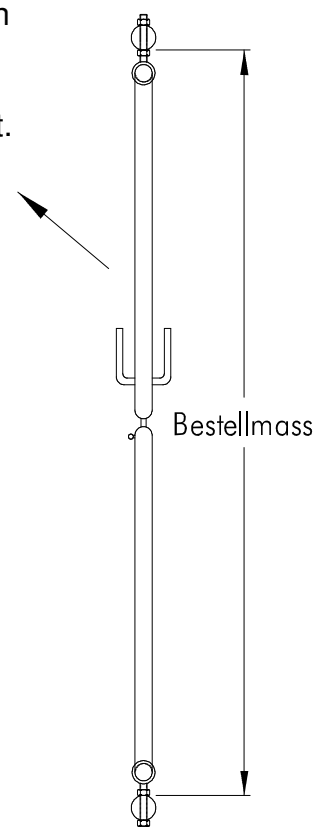

Lieferfristen: ca. 4 - 5 Wochen

PREISLISTE

2 0 1 1

Stand März 2011

Flachstabmatten

Flachstabmatten: Senkrechte Rundstäbe Ø 5 mm und waagrechte Flachstahlprofile 15 x 6 mm zu hochfesten Stahlgittermatten punktverschweisst. Ausführung feuerverzinkt

Ausführung verzinkt und pulverbeschichtet in den Farben RAL 6005 grün, RAL 7016 anthrazit, RAL 7030 grau, RAL 9010 weiss.

Gittermatten Maschenweite 200 x 50 mm	Preis per Matte feuerverzinkt	Preis per Matte verzinkt + pulverbeschichtet
250 x 63 cm hoch	54.00	59.00
250 x 83 cm hoch	66.00	72.00
250 x 103 cm hoch	79.00	87.00
250 x 123 cm hoch	91.00	99.00
250 x 143 cm hoch	105.00	115.00
250 x 163 cm hoch	117.00	128.00
250 x 183 cm hoch	126.00	138.00
250 x 203 cm hoch	139.00	152.00
250 x 223 cm hoch	151.00	166.00
250 x 243 cm hoch	163.00	179.00

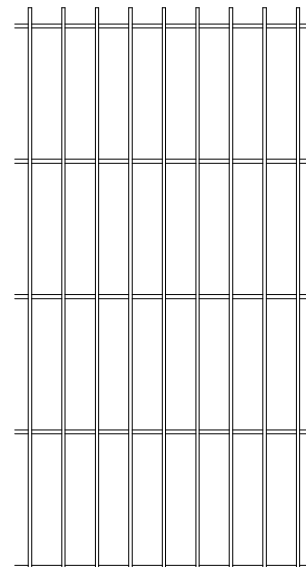

Zubehör: Mattenverbinder Fr. 0.80 / Stk.
 Hakenschrauben Fr. 2.10 / Stück
 Eckverbinder 2teilig
 mit Schraube und Mutter, feuerverzinkt Fr. 8.00 beschichtet Fr. 13.60

Pfosten: 4kant Rohrpfosten 60/40/2 mm mit Kunststoffabdeckkappe.
 Ausführung feuerverzinkt
 Ausführung verzinkt und pulverbeschichtet, Farben RAL 6005 grün,
 RAL 7016 anthrazit, RAL 7030 grau, RAL 9010 weiss.

Pfosten 60/40/2 mm für in Betonsockel	Preis per Pfosten feuerverzinkt	Preis per Pfosten beschichtet
für Zaunhöhe 63 cm	20.00	21.00
für Zaunhöhe 83 cm	24.00	26.00
für Zaunhöhe 103 cm	26.00	29.00
für Zaunhöhe 123 cm	31.00	33.00
für Zaunhöhe 163 cm	39.00	41.00
für Zaunhöhe 183 cm	43.00	44.00
für Zaunhöhe 203 cm	44.00	47.00
für Zaunhöhe 243 cm	52.00	58.00

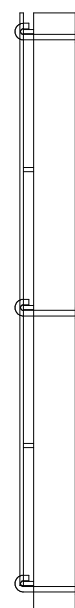

Zuschlag, wenn Lieferung weniger als 5 Matten oder Pfosten + 30 %